













USER MANUAL B0931S

WOODBIDGE®

Remote Control Illustration

REAR/MOVE 	STOP/HOLD TO ECO 	+	^	WATER TEMP. 	AIR SPEED 	HALF FLUSH 	OPEN/CLOSE SEAT 
FRONT/MOVE 	DRY/DRYER TEMP. 	—	v	SEAT TEMP. 	FOAM CLEANER 	FULL FLUSH 	OPEN/CLOSE LID 

Remote Control Instructions

Thank you for choosing our product. Please read the instructions carefully before installation and keep it available for future maintenance or reference.

Customer Service Phone: 562-229-0088. (Monday - Friday 9 AM - 5 PM Pacific Time)
Or Email: help@woodbridgebath.com

Content

Installation preparation

- 01. Remote control installation _____ 01
- 02. Battery installation _____ 01

Usage instruction

- 01. Remote control illustration _____ 02
- 02. Rear/Front washing _____ 03
- 03. Drying/Dryer temperature _____ 04
- 04. Water pressure adjustment _____ 04
- 05. Nozzle and air outlet position adjustment _____ 04
- 06. Energy saving _____ 05
- 07. Water temperature adjustment _____ 05
- 08. Seat temperature adjustment _____ 05
- 09. Night light _____ 05
- 10. Drying air speed adjustment _____ 06
- 11. Foam setting _____ 06
- 12. Half flush/Full flush _____ 06
- 13. Open the lid by remote control _____ 07
- 14. User code _____ 07
- 15. Other operations _____ 07

Installation Preparation

Remote control installation

Remote control holder installation 1:

1. Drill two 6mm (15/64") diameter holes in the wall at a distance of about 130.7mm, (5-9/64") a depth of about 35mm (1-3/8").
2. Remove the double-sided adhesive tape on the back of the holder.
3. Install an anchor in each of the holes, stick the holder to the wall and secure with screws and then stick the patch with tape.

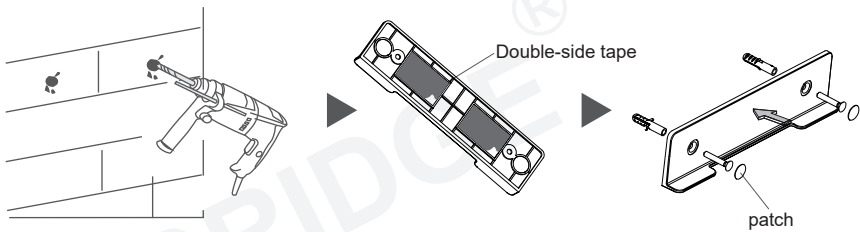

Remote control holder installation 2:

1. Clean and dry the pre-installation area of the holder.
2. Remove the double-sided adhesive tape on the back of the holder.
3. Stick the holder to the wall horizontally and then stick the patch with tape.

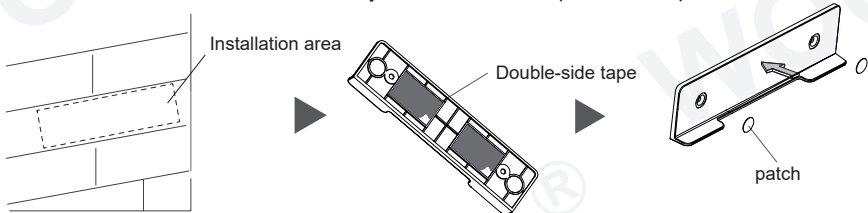

Battery installation

1. Insert batteries into the remote control.
2. Put the remote control to the holder.

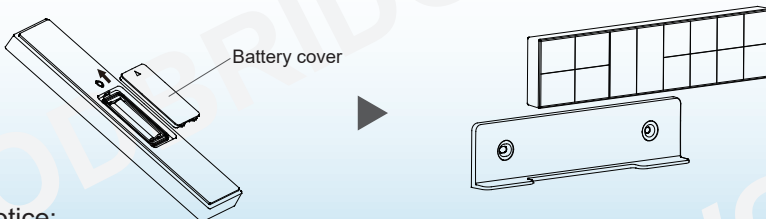

Notice:

1. Please ensure the remote control is within reach when a person is on the seat.
2. Do not install and use the product in damp places such as shower room or wet room.
3. Do not place the product in a place where it is easily exposed to water.

Usage Instruction

Remote control illustration

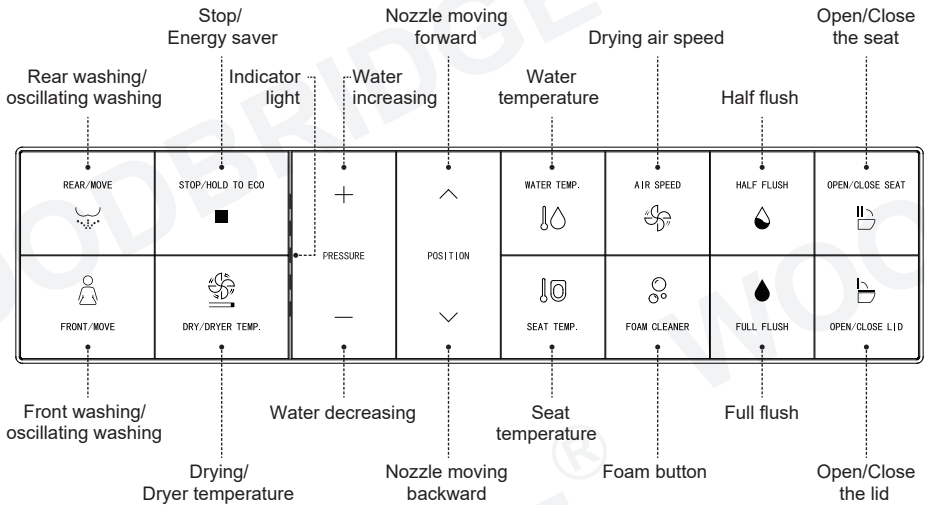

Usage Instruction

Notice :

- Only when the user is seated and the buzzer beeps can the functions of front/rear washing and drying be activated.
- Please sit backward on the seat for correct washing position and to avoid splashing.
- The nozzle will continue to spray for 1-2 seconds after user stands up during washing, so please press "STOP" button before standing up.

REAR|MOVE



- Press "☼" button, the indicator light is on showing current water temperature level, it starts rear washing. Press again "☼" button to shift to oscillating washing (nozzle moves forward and backward to expand washing area). The washing will stop automatically after one cycle, and it will stop immediately if the user presses "■" button.

FRONT|MOVE



- Press "☼" button, the indicator light is on showing current water temperature level, it starts front washing. Press again "☼" button to shift to oscillating washing (nozzle moves forward and backward to expand washing area). The washing will stop automatically after one cycle, and it will stop immediately if the user presses "■" button.

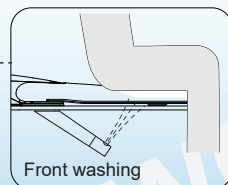
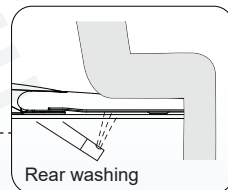
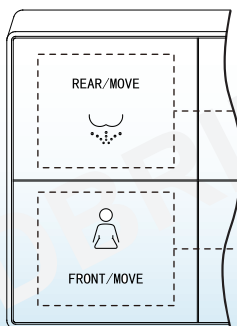

Usage Instruction

DRY|DRYER TEMP



① Short press "🌀" button, the indicator light is on, showing current air temperature, the strong warm air will blow out, and the movement function will be turned on by default. The drying will automatically stop after one cycle or when user departs.

② Under drying, short press "🌀" button to adjust the air temperature, the indicator light is on to show the air temperature, when the indicator light is off, it is at level 0 (room temperature gear), and the adjustment is 0-5 levels in turn cycle.

③ Under drying, short press the button of air outlet position "Λ" and "∨", the indicator light will be on, showing the current position of the air outlet, and the position of the air outlet can be adjusted within 5 levels.

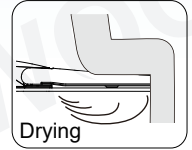

Water pressure adjustment

· Press "+" or "-" button when it is under function of rear washing or front washing, the indicator light is on showing current water volume level, and water volume can be adjusted.

Nozzle and air outlet position adjustment

· Short press "Λ", "∨" button when it is under rear washing, front washing or drying mode. The indicator light will be on showing current nozzle position, and the nozzle or air outlet position can be adjusted within 5 levels to move forward and backward.

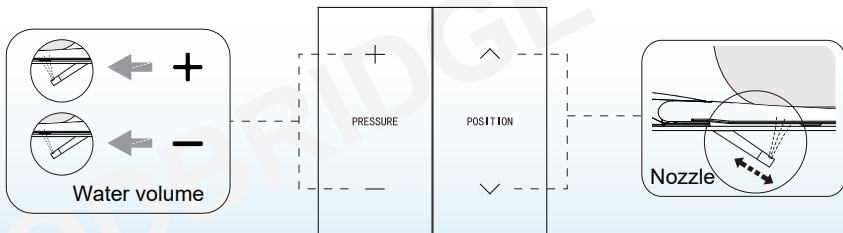

Usage Instruction

Energy saving



① Long press "■" button to enter energy saving mode, and the buzzer will beep once.

② Long press "■" button again to exit energy saving mode, and the buzzer will beep twice.

· Under energy saving mode, seat temperature is set to Level 1 for energy saving. (Note: If the seat temperature before energy saving is neutral, then it will be neutral as well.)

Remark

Energy saving mode will be suspended and the product will enter functional mode if the seat is used. The seat starts to heat immediately (without turning off the seat temperature), and the energy saving mode is restored once the seat is no longer being used.

Water temperature adjustment

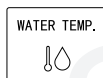

· Short press "💧" button to adjust the water temperature between 0-5 level. The indicator light is on showing water temperature level. When the indicator is off, the temperature is at Level 0 (room temperature).



Seat temperature adjustment

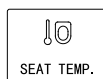

· Short press "🪑" button to adjust the seat temperature between 0-5 level. The indicator light is on showing seat temperature level. When the indicator is off, the temperature is at Level 0 (room temperature).



Night light

① Night light adjustment: Long press "💧" button to turn on/turn off night light.

② Intelligent mode: Long press "🪑" button to enter into intelligent mode (Night light will be on or off by detecting the lightness of surroundings). If the product is on intelligent mode, long press "💧" button to exit intelligent mode. (Factory setting: intelligent mode)

Usage Instruction

Drying air speed adjustment



- ① Under drying, short press "🌀" button to switch the wind speed level, and the adjustment is cycled in sequence from 1 to 3 levels.
- ② Long press "🌀" button to turn on/off the drying movement function.

Foam setting

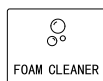

- ① Short press "🫧" button to activate the foam shield function.
 - ② Long press "🫧" button to turn on pumping quickly until the foam comes out and then release it. (Note: This operation is only used when the toilet has just been installed or the foam agent is used up, and the foam agent is added again. The use of the rest of the time will cause foam agent to be wasted.)
 - ③ Press "■" button first, then press "🫧" button to turn on the automatic foaming function, and the buzzer will beep once.
 - ④ Press "■" button again and press "🫧" button to turn off the automatic foaming function, and the buzzer will beep twice.
- After the automatic foaming function is on, when it is detected that the user is sitting, the foam shield function will be turned on automatically. (The automatic foaming function is turned off by default)

Half flush/Full flush

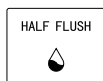

- ① Short press "💧" button, the toilet starts half-flush.
- ② Short press "💧" button, the toilet starts full-flush.

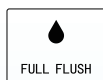

- ③ Long press "💧" button to turn on the auto flush function, and the buzzer will beep once.
- ④ Long press "💧" button again to turn off the auto flush function, and the buzzer will beep twice.

- When the auto flush function is turned on, toilet will automatically flush after detecting user leaves the seat.

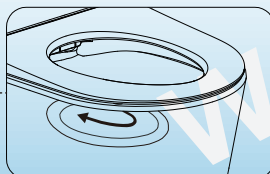

Usage Instruction

Open the lid by remote control



① Short press "  " button to open or close the lid.

② Short press "  " button to open or close the seat.



③ Long press "  " button to turn on the auto opening function, and the buzzer will beep once.

④ Long press the "  " button again to turn off the auto opening function, and the buzzer will beep twice.

User code

· Radio frequency remote control

① Shut off the power supply of toilet.



② Press and hold "  " button, then press "  " button, the indicator light will flash.

③ Re-connect the power plug and press "reset" button.

④ The indicator stops flashing and stays on for 2 seconds, indicating that the remote control and the toilet are matched successfully. It beeps once when the self-inspection completes. Then the remote control is ready for use.



Other operations

Quiet mode

· Press and hold the "  " button and press the "  " button to turn on/off quiet mode.

Automatic pre-wet function

① Press "  " button first, then press the "  " button to turn on the auto pre-wet function, and the buzzer will beep once.

② Press "  " button again, and press the "  " button to turn off the auto pre-wet function, and the buzzer will beep twice.

· After the auto pre-wet function is turned on, when it is detected that the user is sitting, the ceramic pre-wet function will be activated.

Usage Instruction

Auto deodorization

① Press "■" button, and press "🌀" button to turn on the auto deodorization function, and the buzzer will beep once.

② Press "■" button again, and press "🌀" button to turn off the auto deodorization function, and the buzzer will beep twice.

- Under auto deodorization, the deodorization function will be on when it is detected that the user is seated, and it will automatically stop when the user leaves the seat.
- Under drying, the deodorization function is turned off. (The auto deodorization function is turned on by default when the power is on every time.)

Foot sensor function

① Long press "💧" button to turn on the foot sensor, and the buzzer will beep once.

② Long press "💧" button again to turn off the foot sensor, and the buzzer will beep twice.

- In the seated state, the foot sensor is invalid.

Voice function

① Press and hold the "🗣️" button and "💧" button for more than 3 seconds at the same time to turn on the voice function, and the buzzer will sound a "beep";

② Press and hold the "🗣️" button and "💧" button again for more than 3 seconds at the same time to turn off the voice function, and the buzzer will "beep" twice.

Usage Instruction

Voice Wakeword Function

· Press and hold the "🗨️" button and "🔊" button at the same time for more than 3 seconds to turn on or off the voice wakeword function. When the voice function is on, after turning on the voice wakeword function at the same time, users need to send the voice command "hey smart" first, and get the main unit to reply "hi", then the voice function is awakened, and the user can use other voice commands.

Note: If the voice command is not used for a period of time, the voice function will enter the non-wake state, and you need to resend the voice command "hey smart" before using the voice function next time.

Remark:

- The buzzer will "BEEP" once when the user presses one button indicating that the main unit receives the signal and conduct the operation accordingly. If the buzzer doesn't sound, it means the main unit doesn't receive the signal, please adjust the remote control direction and repress the button.
- In case of power cut during nozzle spraying, the wand cannot be retracted, please wait until the power is restored. In case of a power cut for a long period, please push the wand softly back by hand. Do not push hard, to avoid damage to wand and electrical machine.

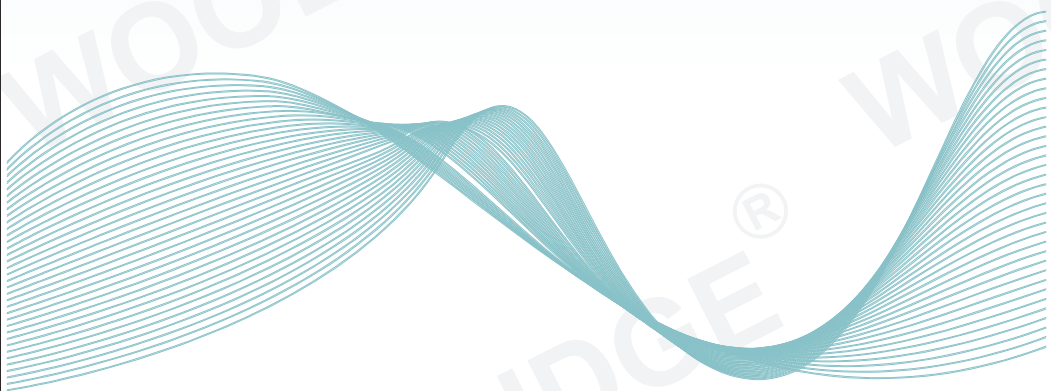

Thank you for using WoodBridge products!

Customer Service Phone: 562-229-0088. (Monday - Friday 9 AM - 5 PM Pacific Time)

Or Email: help@woodbridgebath.com

MODE D'EMPLOI B0931S

WOODBIDGE®

Illustration de la télécommande

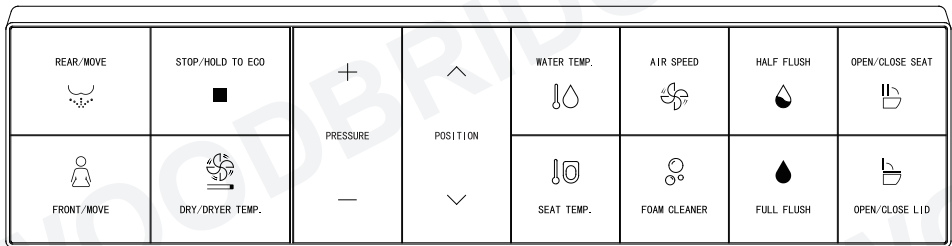

Instructions de la télécommande

Merci d'avoir choisi notre produit. Veuillez lire attentivement les instructions avant l'installation et conservez-les pour toute maintenance ou référence ultérieure.

Téléphone du service clientèle : 562-229-0088. (du lundi au vendredi, de 9 h à 17 h, heure du Pacifique)
Ou par Email : help@woodbridgebath.com

Contenu**Préparation de l'installation**

01. Installation de la télécommande _____ 01
02. Insertion des piles : _____ 01

Instructions d'utilisation

01. Illustration de la télécommande _____ 02
02. Rinçage arrière/avant _____ 03
03. Température du séchoir/séchage _____ 04
04. Ajustement de la pression de l'eau _____ 04
05. Ajustement de la position de la buse et de la sortie d'air _____ 04
06. Économie d'énergie _____ 05
07. Réglage de la température de l'eau _____ 05
08. Réglage de la température du siège _____ 05
09. Veilleuse _____ 05
10. Vitesse de l'air de séchage Ajustement _____ 06
11. Réglage de la mousse _____ 06
12. Demie-chasse d'eau/Chasse d'eau pleine _____ 06
13. Veuillez ouvrir le couvercle à l'aide de la télécommande _____ 07
14. Code utilisateur _____ 07
15. Autres opérations _____ 07

Préparation de l'installation

Installation de la télécommande

Installation du support de la télécommande 1 :

1. Percez deux trous de 6 mm (15/64") de diamètre dans le mur à une distance d'environ 130,7 mm, (5-9/64") à une profondeur d'environ 35 mm (1- 3/8").
2. Retirez le ruban adhésif double face au dos du support.
3. Installez une cheville dans chacun des trous, collez le support au mur et fixez-le à l'aide de vis, puis collez le patch à l'aide du ruban adhésif.

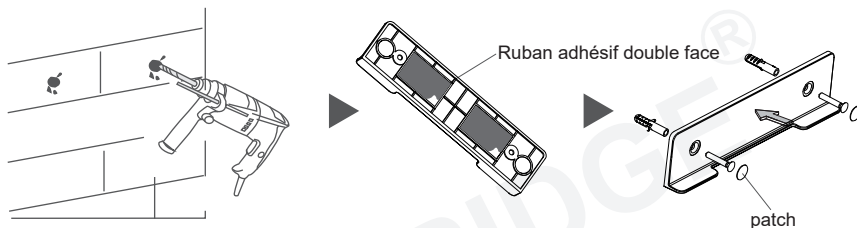

Installation du support de la télécommande 2 :

1. Nettoyez et séchez la zone de pré-installation du support.
2. Retirez le ruban adhésif double face au dos du support.
3. Collez le support au mur horizontalement, puis collez la pièce avec du ruban adhésif.

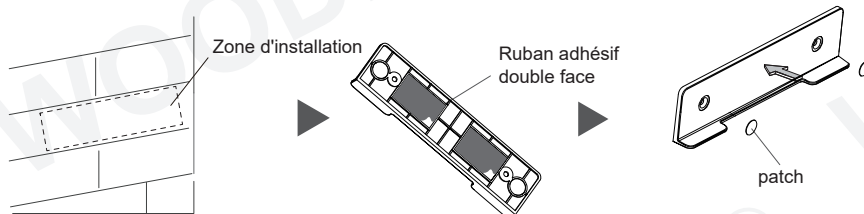

Insertion des piles :

1. Insérez les piles dans la télécommande.
2. Placez la télécommande sur le support.

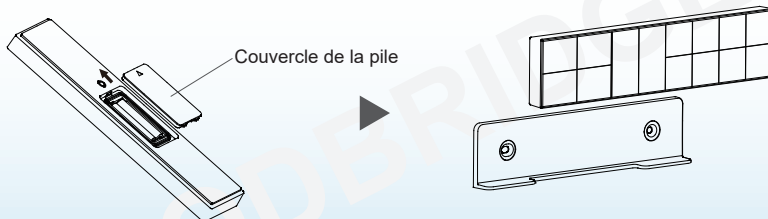

Remarque :

1. Assurez-vous que la télécommande est à portée de main lorsqu'une personne est assise sur le siège.
2. N'installez pas et n'utilisez pas le produit dans des endroits humides tels que les salles d'eau ou les salles humides.
3. Ne placez pas le produit dans un endroit où il est facilement exposé à l'eau.

Instructions d'utilisation

Illustration de la télécommande

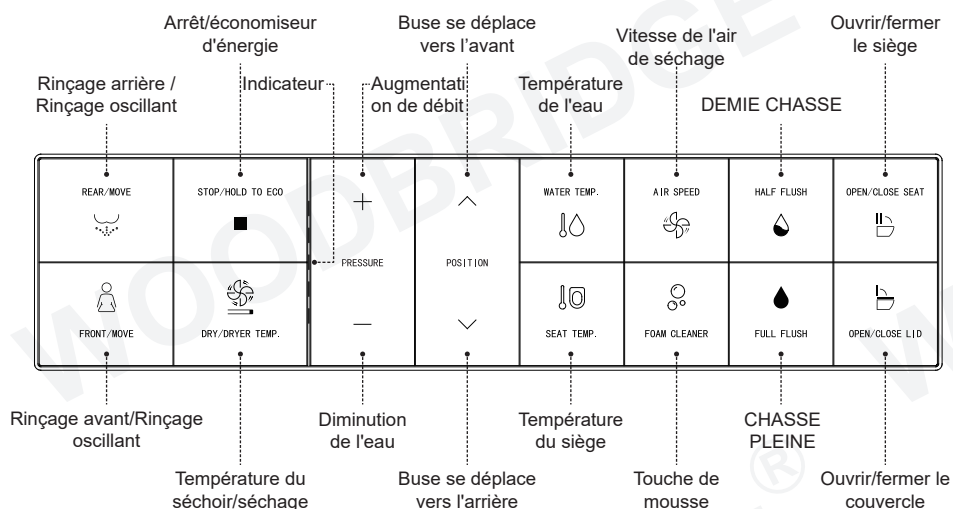

Instructions d'utilisation

Remarque :

- Les fonctions de rinçage et de séchage avant/arrière ne peuvent être activées qu'après que l'utilisateur se soit assis et que l'alarme ait retenti.
- Veuillez vous asseoir en arrière sur le siège pour une position de rinçage correcte et pour éviter les éclaboussures.
- La buse continue de pulvériser pendant 1 à 2 secondes après que l'utilisateur se soit levé pendant le rinçage, veuillez donc appuyer sur le bouton "ARRET" avant de vous lever.

ARRIÈRE| DEPLACEMENT



- Appuyez sur la touche "☺", l'indicateur s'allume et indique le niveau de température de l'eau. Appuyez à nouveau sur la touche "☺" pour passer au rinçage oscillant (la buse se déplace vers l'avant et vers l'arrière pour étendre la zone de rinçage). Le rinçage s'arrête automatiquement après un cycle, et il s'arrête immédiatement si l'utilisateur appuie sur la touche "■".

AVANT| DEPLACEMENT

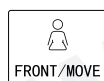

- Appuyez sur la touche "☺", l'indicateur s'allume et indique le niveau de température de l'eau. Appuyez à nouveau sur la touche "☺" pour passer au rinçage oscillant (la buse se déplace vers l'avant et vers l'arrière pour étendre la zone de rinçage). Le rinçage s'arrête automatiquement après un cycle, et il s'arrête immédiatement si l'utilisateur appuie sur la touche "■".

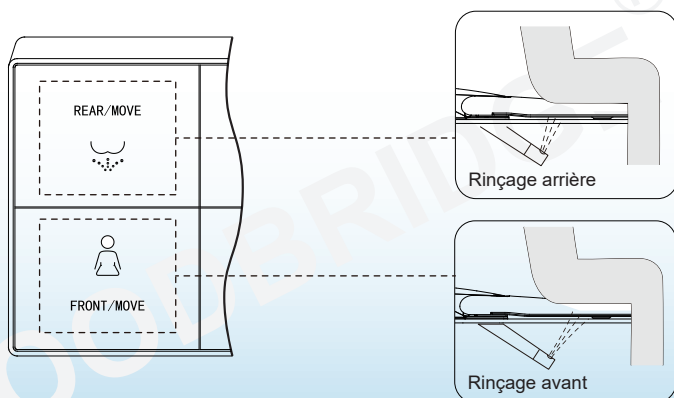

Instructions d'utilisation

TEMPERATURE DU SECHOIR

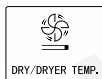

① Appuyez brièvement sur la touche "🌀", l'indicateur s'allume, indiquant la température actuelle de l'air, l'air chaud puissant est soufflé et la fonction de mouvement est activée par défaut. Le séchage s'arrête automatiquement après un cycle ou lorsque l'utilisateur quitte l'appareil.

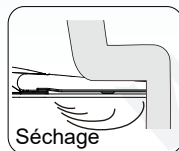

② Pendant le séchage, appuyez brièvement sur la touche "🌀" pour régler la température de l'air, l'indicateur s'allume pour indiquer la température de l'air, lorsque l'indicateur est éteint, il est au niveau 0 (vitesse de la température ambiante), et le réglage est de 0 à 5 niveaux par cycle.

③ Pendant le séchage, appuyez brièvement sur la touche de la position de la sortie d'air " ^ " et " v ", l'indicateur s'allume, indiquant la position actuelle de la sortie d'air, et la position de la sortie d'air peut être réglée sur 5 niveaux.

Salle	—	— —	— — —	— — — —	— — — — —
TEMPERATURE	Niveau 1	Niveau 2	Niveau 3	Niveau 4	Niveau 5

Ajustement de la pression de l'eau

- Appuyez sur la touche "+" ou "-" lorsque l'appareil est en mode rinçage arrière ou rinçage avant, l'indicateur s'allume pour indiquer le niveau actuel du volume d'eau, le volume d'eau peut être ajusté.

Ajustement de la position de la buse et de la sortie d'air

- Appuyez brièvement sur les touches " ^ ", " v " lorsque l'appareil est en mode de rinçage arrière, de rinçage avant ou de séchage. l'indicateur s'allume pour indiquer la position actuelle de la buse, et la position de la buse ou de la sortie d'air peut être réglée sur 5 niveaux pour avancer ou reculer.

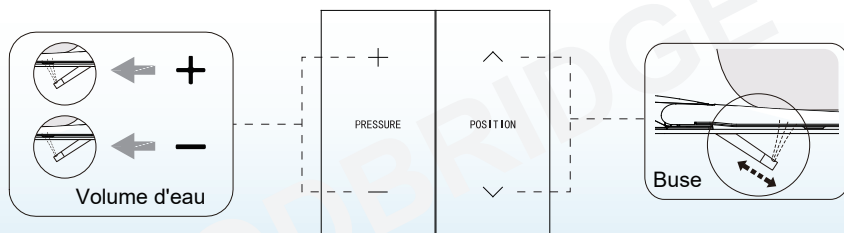

Instructions d'utilisation

Économie d'énergie

STOP/HOLD TO ECO



① Appuyez longuement sur la touche "■" pour passer en mode économie d'énergie, et le buzzer émettra un bip.

② Appuyez longuement à nouveau sur la touche "■" pour quitter le mode économie d'énergie, et le buzzer émettra deux bips.

- En mode économie d'énergie, la température du siège est réglée sur le niveau 1 pour l'économie d'énergie. (Remarque : Si la température du siège avant l'économie d'énergie est neutre, elle le sera également.

Remarque.

Le mode d'économie d'énergie sera suspendu et le produit passera en mode fonctionnel si le siège est utilisé. Le siège chauffant commence à chauffer immédiatement, sans qu'il soit nécessaire de régler la température, et le mode d'économie d'énergie se rétablit lorsque personne n'est assise sur le siège.

Réglage de la température de l'eau

WATER TEMP.



- Appuyez brièvement sur le bouton "💧" pour régler la température de l'eau entre 0 - 5. L'indicateur s'allume pour indiquer le niveau de température de l'eau. Lorsque l'indicateur est éteint, la température est au niveau 0 (température ambiante).

	-	--	---	----	-----
Température ambiante	Niveau 1	Niveau 2	Niveau 3	Niveau 4	Niveau 5

Réglage de la température du siège



SEAT TEMP.

- Appuyez brièvement sur la touche "🪑" pour régler la température du siège entre 0 - 5. L'indicateur s'allume pour indiquer le niveau de température du siège. Lorsque l'indicateur est éteint, la température est au niveau 0 (température ambiante).

	-	--	---	----	-----
Température ambiante	Niveau 1	Niveau 2	Niveau 3	Niveau 4	Niveau 5

Veilleuse

① Réglage de la veilleuse : Appuyez longuement sur la touche "💧", pour activer/désactiver la fonction de veilleuse.



② Mode intelligent : Appuyez longuement sur la touche "🪑" pour passer en mode intelligent (la veilleuse s'allume ou s'éteint en détectant la luminosité de l'environnement). Si le produit est en mode intelligent, appuyez longuement sur la touche "💧" pour quitter le mode intelligent.

(Réglage d'usine : mode intelligent)

Instructions d'utilisation







Ajustement de la vitesse de l'air de séchage



- ① Pendant le séchage, appuyez brièvement sur la touche "  " pour changer le niveau de vitesse du vent, et le réglage se fait en séquence de 1 à 3 niveaux.
- ② Appuyez longuement sur la touche "  " pour activer/désactiver la fonction de mouvement de séchage.

Réglage de la mousse



- ① Appuyez brièvement sur la touche "  " pour activer la fonction de protection contre la mousse.
- ② Appuyez longuement sur la touche "  " pour activer le pompage rapidement jusqu'à ce que la mousse sorte, puis relâchez la touche. (Remarque : Cette opération n'est utilisée que lorsque la cuvette vient d'être installée ou que l'agent moussant est épuisé, et que l'agent moussant est ajouté à nouveau. L'utilisation du reste du temps entraînera un gaspillage d'agent moussant.)
- ③ Appuyez d'abord sur la touche "  ", puis sur la touche "  " pour activer la fonction de moussage automatique, et le buzzer émettra un bip.
- ④ Appuyez à nouveau sur la touche "  ", puis sur la touche "  " pour désactiver la fonction de moussage automatique, et le buzzer émettra deux bips.

Lorsque la fonction de moussage automatique est activée et que l'utilisateur est assis, la fonction de protection contre la mousse s'active automatiquement. (La fonction de moussage automatique est désactivée par défaut.)

Demie-chasse d'eau/Chasse d'eau pleine



- ① Appuyez brièvement sur la touche "  ", la demi-chasse d'eau se déclenche.
- ② Appuyez brièvement sur la touche "  ", la chasse d'eau pleine se déclenche.
- ③ Appuyez longuement sur la touche "  " pour activer la fonction de chasse d'eau automatique, et le buzzer émettra un bip.

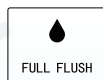

- ④ Appuyez longuement sur la touche "  " pour désactiver la fonction de rinçage automatique, et le buzzer émettra deux bips.

- La fonction de chasse d'eau automatique se déclenche dès que l'utilisateur quitte le siège.

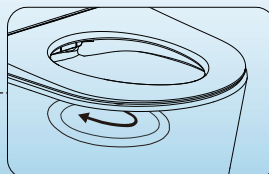



Instructions d'utilisation

Veillez ouvrir le couvercle à l'aide de la télécommande



① Appuyez brièvement sur la touche "  " pour ouvrir ou fermer le couvercle.

② Appuyez brièvement sur la touche "  " pour ouvrir ou fermer le siège.

③ Appuyez longuement sur la touche "  " pour activer la fonction d'ouverture automatique, et le buzzer émettra un bip.



④ Appuyez longuement sur la touche "  " pour désactiver la fonction d'ouverture automatique et le buzzer émettra deux bips.

Code utilisateur

Télécommande radiofréquence

① Débranchez pour couper l'alimentation électrique de la cuvette.

② Appuyez longuement sur la touche " ■ ", puis appuyez sur la touche "  ", l'indicateur lumineux clignote.

③ Rebranchez la fiche d'alimentation et appuyez sur la touche "réinitialisation".

④ L'indicateur cesse de clignoter et reste allumé pendant 2 secondes, ce qui indique que la télécommande et la cuvette ont été correctement appariées. Il émet un bip lorsque l'auto-inspection est terminée. La télécommande est alors prête à être utilisée.

Autres opérations

Mode silencieux

- Appuyez longuement sur la touche " ■ ", puis appuyez sur la touche "  " pour activer/désactiver le mode silencieux.

Fonction de pré-humidification automatique



① Appuyez d'abord sur la touche " ■ ", puis sur la touche "  " pour activer la fonction de pré-humidification automatique, et le buzzer émettra un bip.

② Appuyez à nouveau sur la touche " ■ " et appuyez sur la touche "  " pour désactiver la fonction de pré-humidification automatique, et le buzzer émettra deux bips.



- Une fois la fonction de pré-humidification automatique activée, et que l'utilisateur est assis, la fonction de pré-humidification de la céramique s'active.

Instructions d'utilisation





Désodorisation automatique

- ① Appuyez sur la touche "■" et appuyez sur la touche "" pour activer la fonction de désodorisation automatique, et le buzzer émettra un bip.
 - ② Appuyez à nouveau sur la touche "■", puis sur la la touche "" pour désactiver la fonction de désodorisation automatique et le buzzer émettra deux bips.
- Dans le cadre de la désodorisation automatique, la fonction de désodorisation se déclenche dès que l'utilisateur s'assoit et s'arrête automatiquement dès que l'utilisateur quitte le siège.
 - En mode séchage, la fonction de désodorisation est désactivée. (La fonction de désodorisation automatique est activée par défaut à chaque mise sous tension).



Fonction de détection des pieds

- ① Appuyez longuement sur la touche "" pour activer le capteur de pieds, et le buzzer émettra un bip.
 - ② Appuyez longuement sur la touche "" pour éteindre le capteur de pieds, et le buzzer émettra deux bips.
- En position assise, le capteur de pied n'est pas valide.

Fonction vocale

- ① Appuyez sur la touche "" et sur la touche "" et maintenez-les enfoncées pendant plus de 3 secondes en même temps pour activer la fonction vocale, et l'avertisseur sonore émettra un "bip" ;
- ② Appuyez sur la touche "" et sur la touche "" et maintenez-les enfoncées pendant plus de 3 secondes en même temps pour désactiver la fonction vocale, et l'avertisseur sonore émet deux "bips"

Fonction de Réveil Vocal

- Appuyez simultanément sur la touche "  " et sur la touche "  " pendant plus de 3 secondes pour activer ou désactiver la fonction de réveil vocal. Lorsque la fonction vocale est activée, après avoir activé simultanément la fonction de réveil vocal, l'utilisateur doit d'abord envoyer la commande vocale "hey smart" et obtenir de l'unité principale la réponse "hi", puis la fonction vocale est réveillée et l'utilisateur peut utiliser d'autres commandes vocales.

Remarque : Si la commande vocale n'est pas utilisée pendant un certain temps, la fonction vocale passe en état de non-réveil et vous devez envoyer à nouveau la commande vocale "hey smart" avant d'utiliser la fonction vocale la prochaine fois.

Remarque.

- le buzzer émettra un "BIP" lorsque l'utilisateur appuie sur une touche, ce qui indique que l'unité principale reçoit le signal et effectue l'opération en conséquence. Si l'avertisseur ne retentit pas, cela signifie que l'unité principale ne reçoit pas le signal, veuillez ajuster la direction de la télécommande et réappuyer sur le bouton.
- En cas de coupure de courant pendant la pulvérisation de la buse, la lance ne peut pas être rétractée, veuillez attendre que le courant soit rétabli. En cas de coupure de courant prolongée, repousser doucement la lance à la main. Ne poussez pas fort pour éviter d'endommager la lance et la machine électrique.

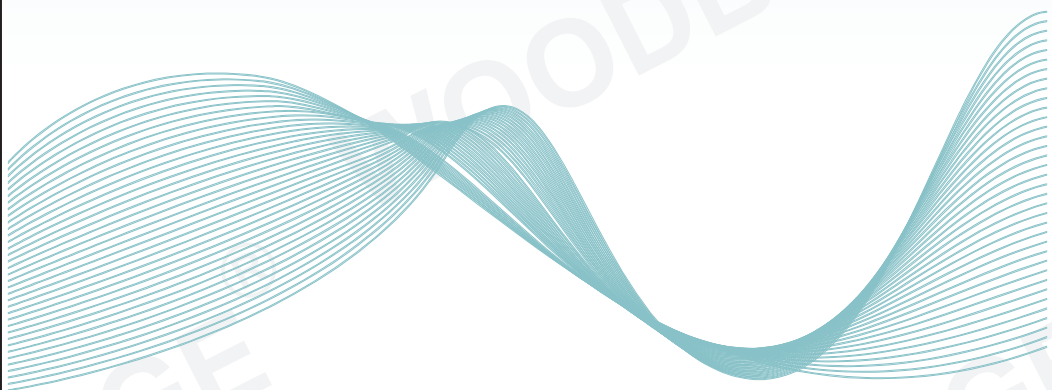

Merci d'avoir choisi les produits de WoodBridge !

Téléphone du service clientèle : 562-229-0088. (du lundi au vendredi, de 9 h à 17 h, heure du Pacifique)
Ou par Email : help@woodbridgebath.com